

Sensori induttivi

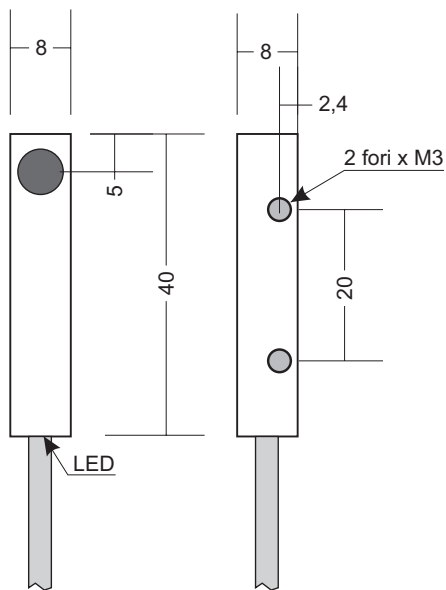

CONNETTORE PER CAVO COD. 1501252

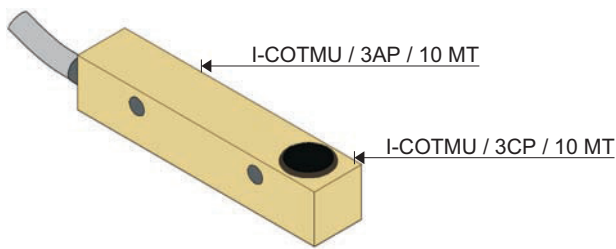
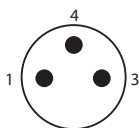

Pinning connettore maschio M8, 3 poli, vista lato maschio

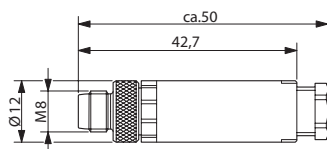

Connettore maschio M8 x 1 versione diritta

MODELLI	USCITA	FIG.
.... / AP / ..	PNP, NA	D
.... / CP / ..	PNP, NC	E

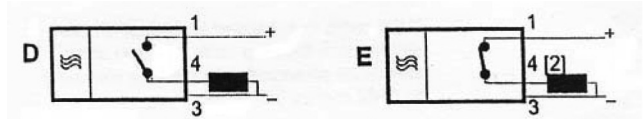

1: Marrone (positivo)	2: Bianco
3: Bianco (negativo)	4: Nero

CARATTERISTICHE TECNICHE

Dimensioni esterne	8x8x40 mm
Distanza di scatto	1,5 mm
Funzioni d'uscita	NPN, PNP; NA, NC
Alimentazione	5 / 36 Vdc
Assorbimento	< 10 mA
Caduta di tensione	<1V (@ I max)
Corrente di commutazione	150 mA
Frequenza di lavoro	2 kHz
Contenitore	Ottone nichelato
Schermatura	Totale
Grado di protezione	IP 67
Temp. di funzionamento	-25 / + 70 °C
Collegamento d'uscita	Cavo L= 10mt

N° Art.	Num. parte	Descrizione	Quantità
1	FZ000CS606	contenitore sensore	1
2	FZ000SC604	staffa contenitore	2

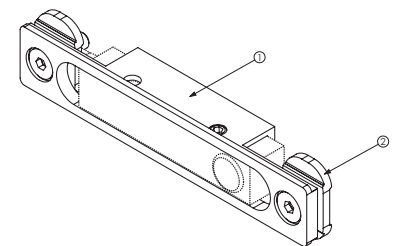

N° Art.	Num. parte	Descrizione	Quantità
1	FZ000SS231	staffa sensore	1

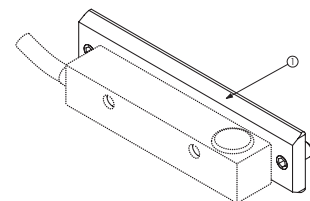

N° Art.	Num. parte	Descrizione	Quantità
1	FZ000SS233	staffa sensore	1

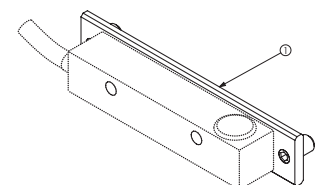

Cod. **METMG016P** COPRICAVA PER MP50
Cod. **4000570** COPRICAVA

Sensori induttivi

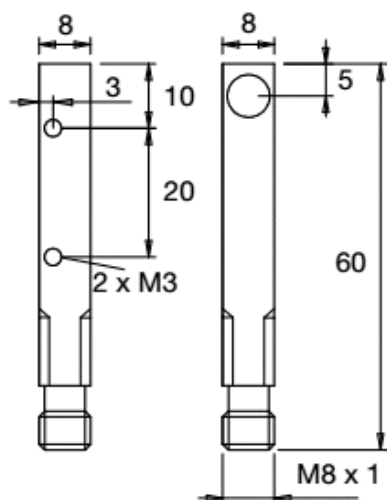
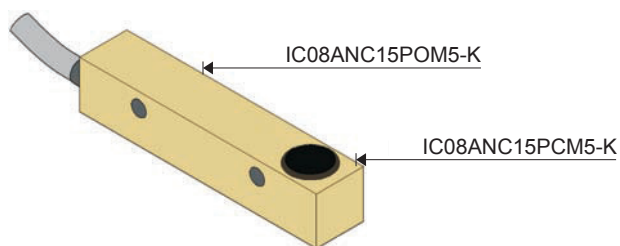

CONNETTORE PER SENSORE

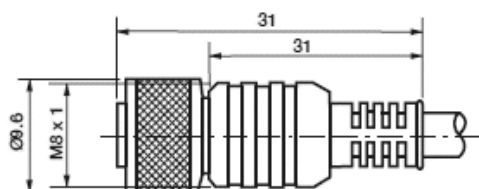

CONNETTORE PER CAVO COD. 1501252

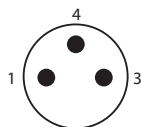

Pinning connettore maschio M8,
3 poli, vista lato maschio

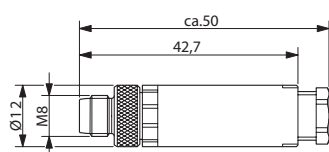

Connettore maschio M8 x 1
per cavo

MODELLI	USCITA	FIG.
.... / PO / ..	PNP, NA	D
.... / PC / ..	PNP, NC	E

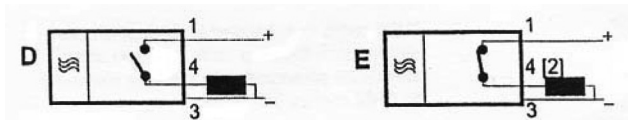

1: Marrone (positivo)

2: Bianco

3: Bianco (negativo)

4: Nero

CARATTERISTICHE TECNICHE

Dimensioni esterne	8x8x60 mm
Distanza di scatto	1,5 mm
Funzioni d'uscita	NPN, PNP; NA, NC
Alimentazione	5 / 36 Vdc
Absorbimento	< 10 mA
Caduta di tensione	< 1V (@ I max)
Corrente di commutazione	150 mA
Frequenza di lavoro	2 kHz
Contenitore	Ottone nichelato
Schermatura	Totale
Grado di protezione	IP 67
Temp. di funzionamento	-25 / + 70 °C
Collegamento d'uscita	Connettore M8

N° Art.	Num. parte	Descrizione	Quantità
1	FZ000CS609	contenitore sensore	1
2	FZ000SC604	staffa contenitore	2

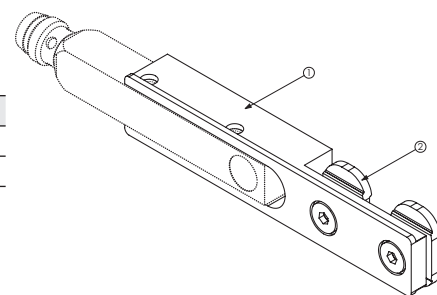

N° Art.	Num. parte	Descrizione	Quantità
1	FZ000SS231	staffa sensore	1

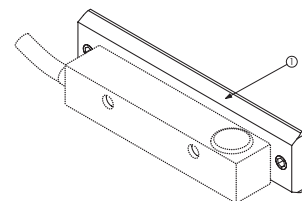

N° Art.	Num. parte	Descrizione	Quantità
1	FZ000SS233	staffa sensore	1

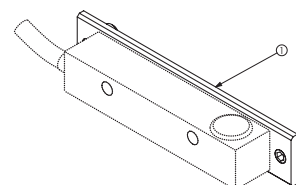

Cod. **METMG016P** COPRICAVA PER MP50
Cod. **4000570** COPRICAVA